

この図のように貼り合せてください
先に貼り合わせてから切ってください

1	5	9	12
2	6	10	13
3	7	11	
4	8		

これが5cm以下の場合縮小されています
実際のサイズで印刷しなおしてください
方法が分からない場合はご連絡下さい



0
5cm

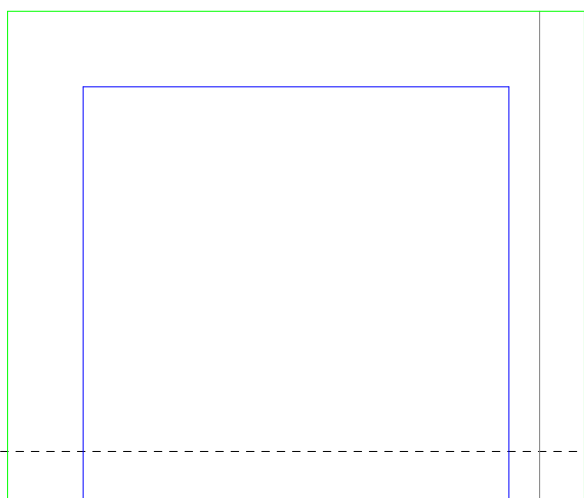
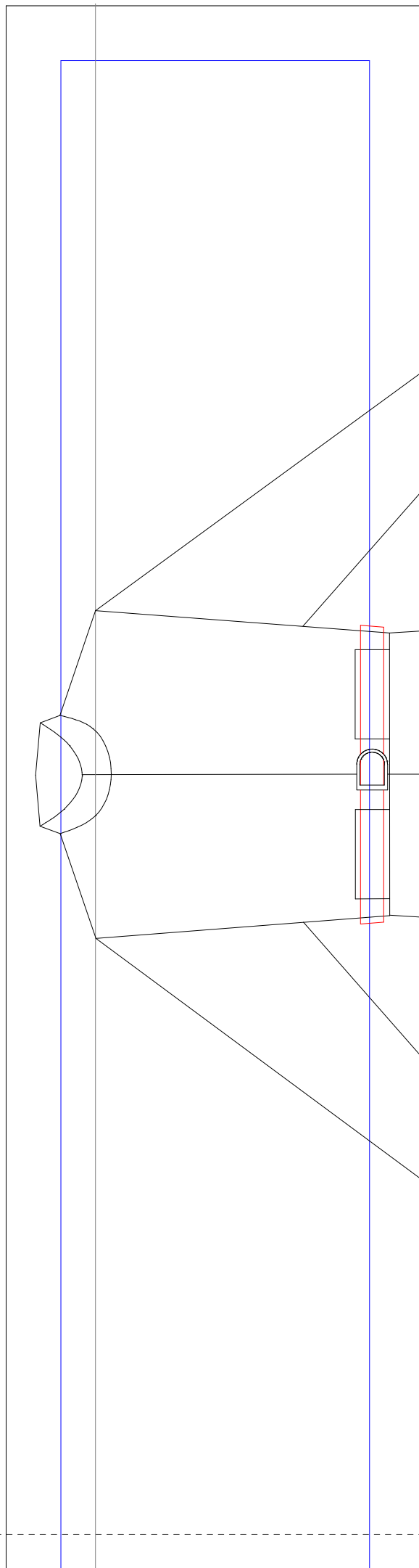

ツナギA・B共用

持ち出し

1枚

婦人 S

Overall

extension material

×1

Lady's S

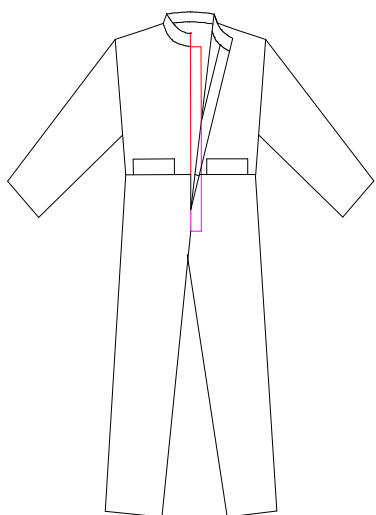

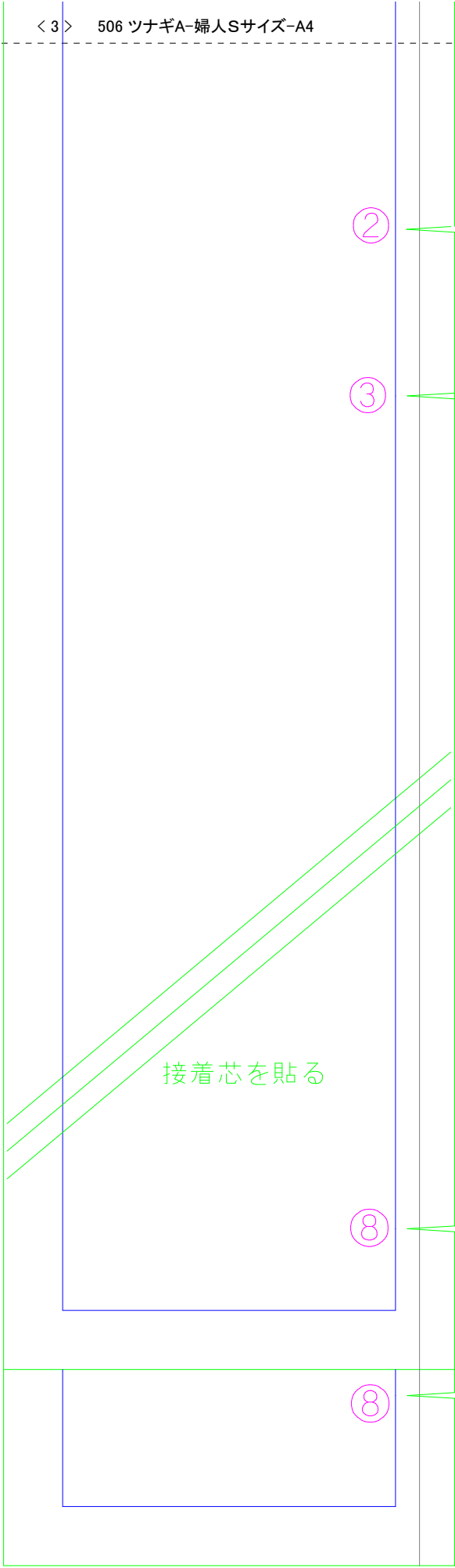

ツナギA・B共用

ベルト

1枚

婦人 S

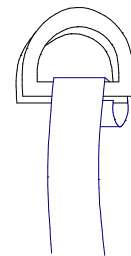

Overall

Belt

×1

Lady's S

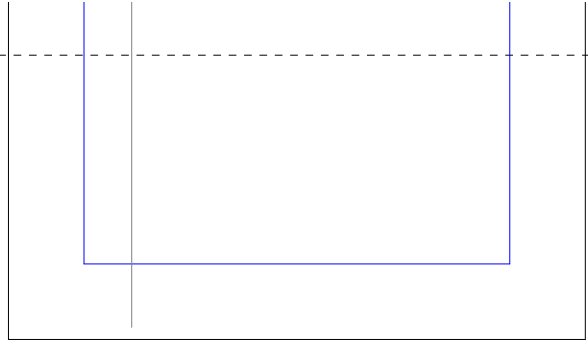

ツナギB 婦人 S Overall Lady's S
 胸雨ぶた Flap
 (表2枚 裏2枚) ×4

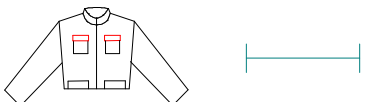

表になる2枚にだけ接着芯を貼る

接着芯を貼る

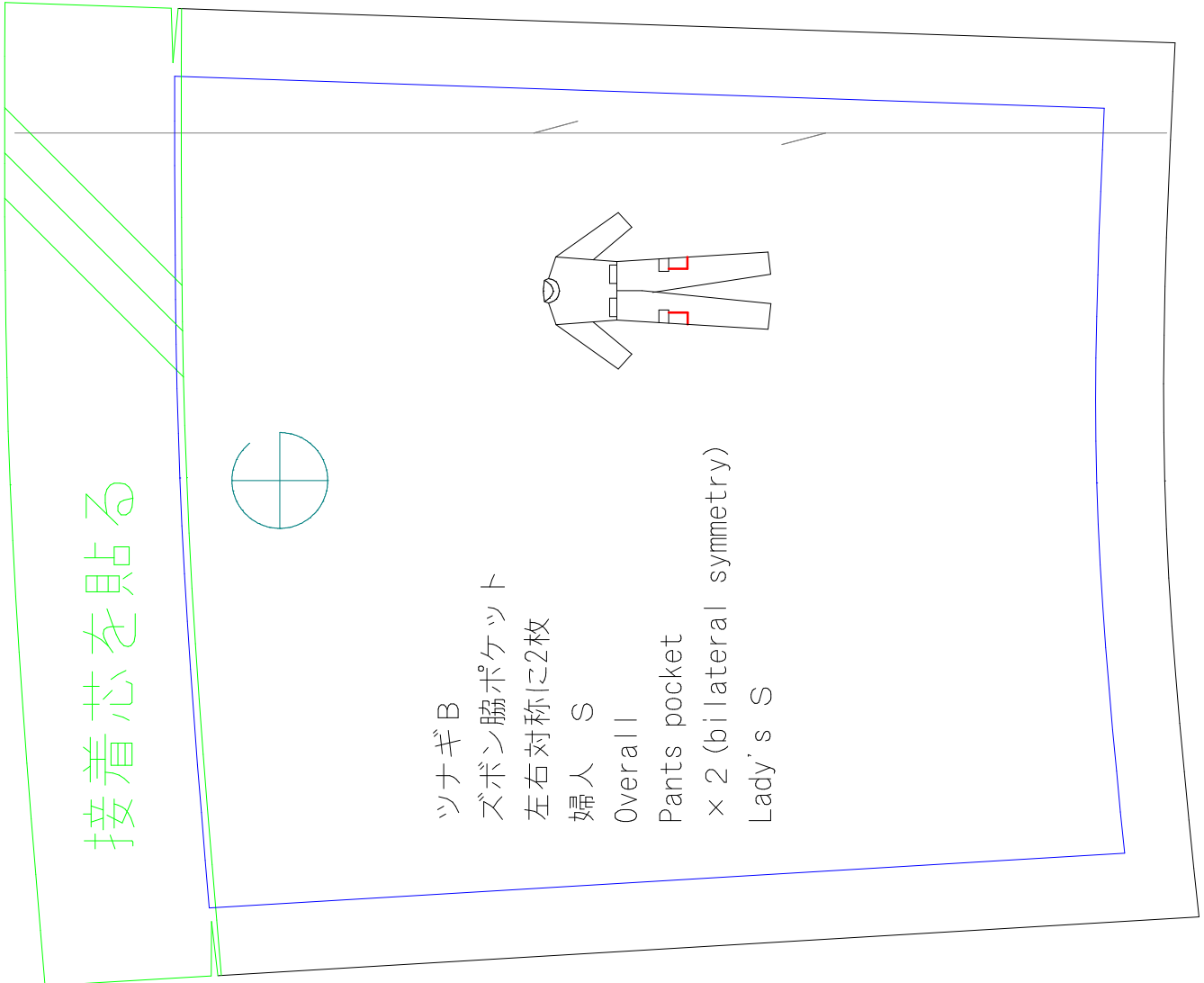

ツナギB
 ズボン脇ポケット
 左右対称に2枚
 婦人 S
 Overall
 Pants pocket
 × 2 (bilateral symmetry)
 Lady's S

ツナギA・B共用
見返し
1枚
婦人 S
Overall
Facing
×1
Lady's S

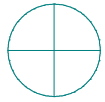

ツナギA・B共用
胸ポケット
2枚
婦人 S
Overall
Breast pocket
×2
Lady's S

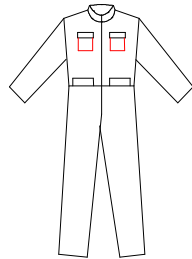



ツナギA・B共用
前身頃
ベルト通し
2枚
婦人 S

Overall
Belt loop
×2
Lady's S

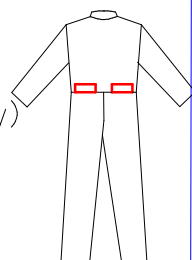

ツナギA・B共用
ベルト通し
後身頃
左右対称に2枚
婦人 S

Overall
Belt loop
×2 (bilateral symmetry)
Lady's S

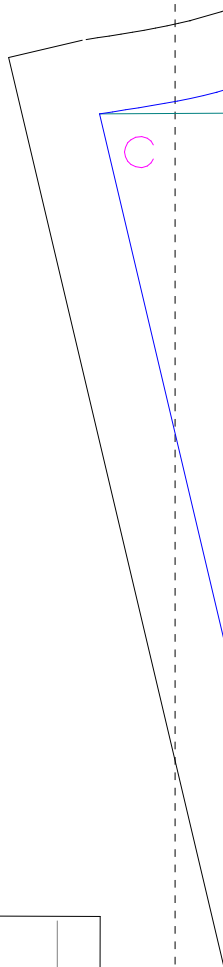

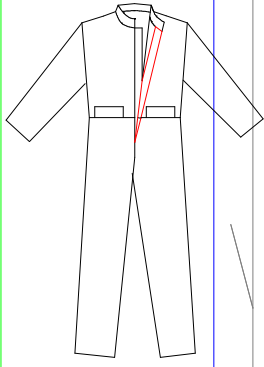
②

③

接着芯を貼る

⑧

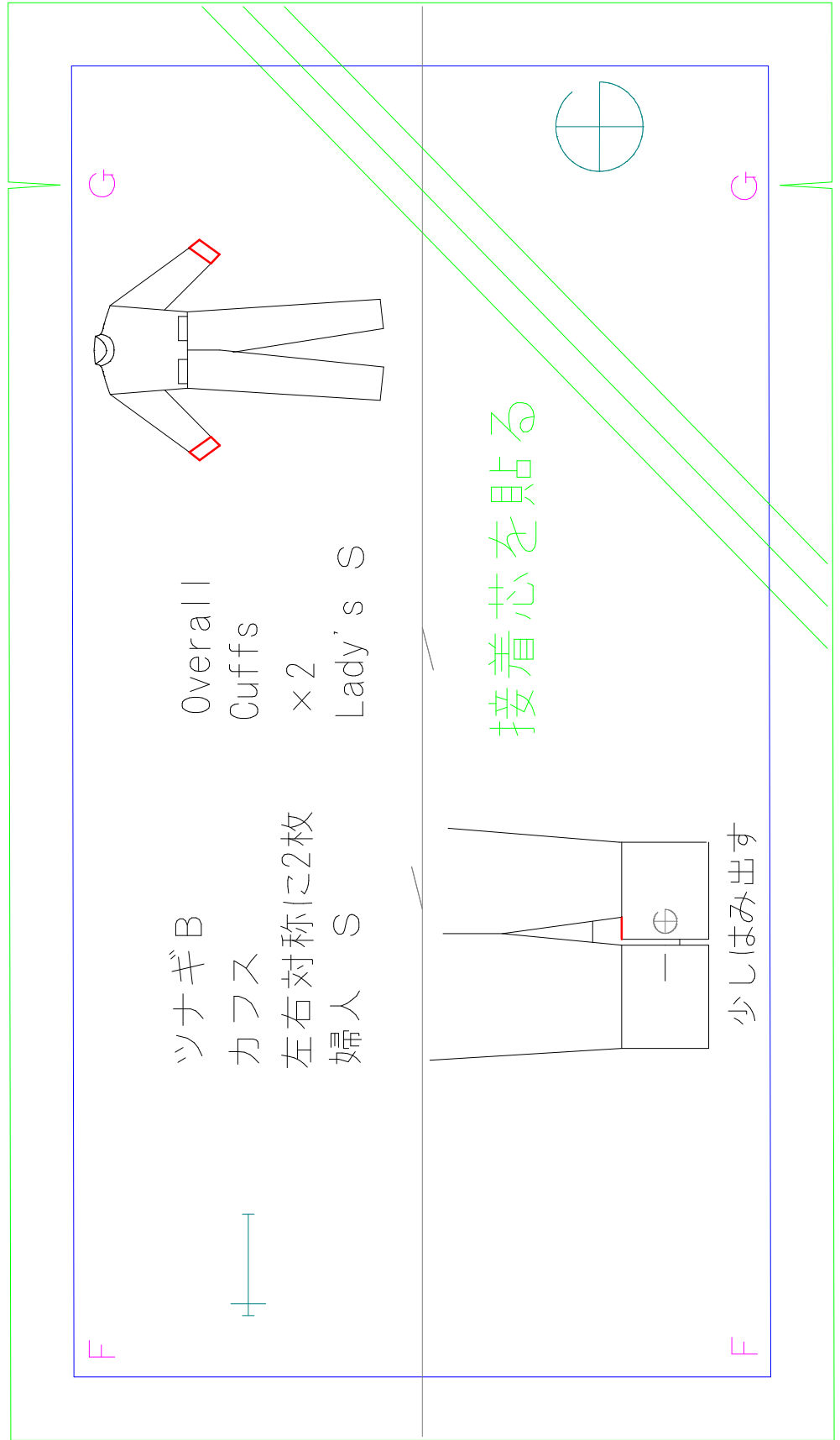

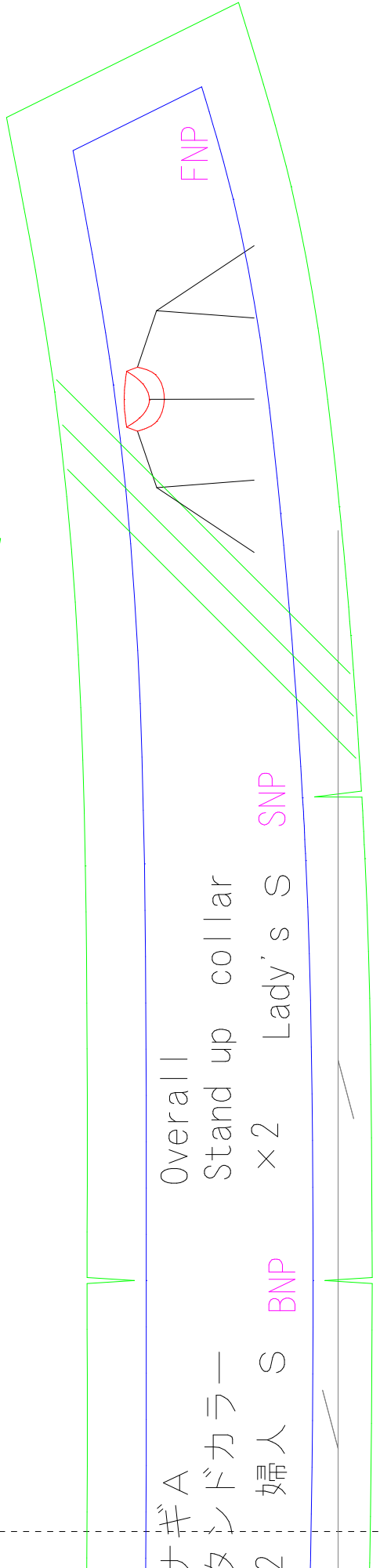
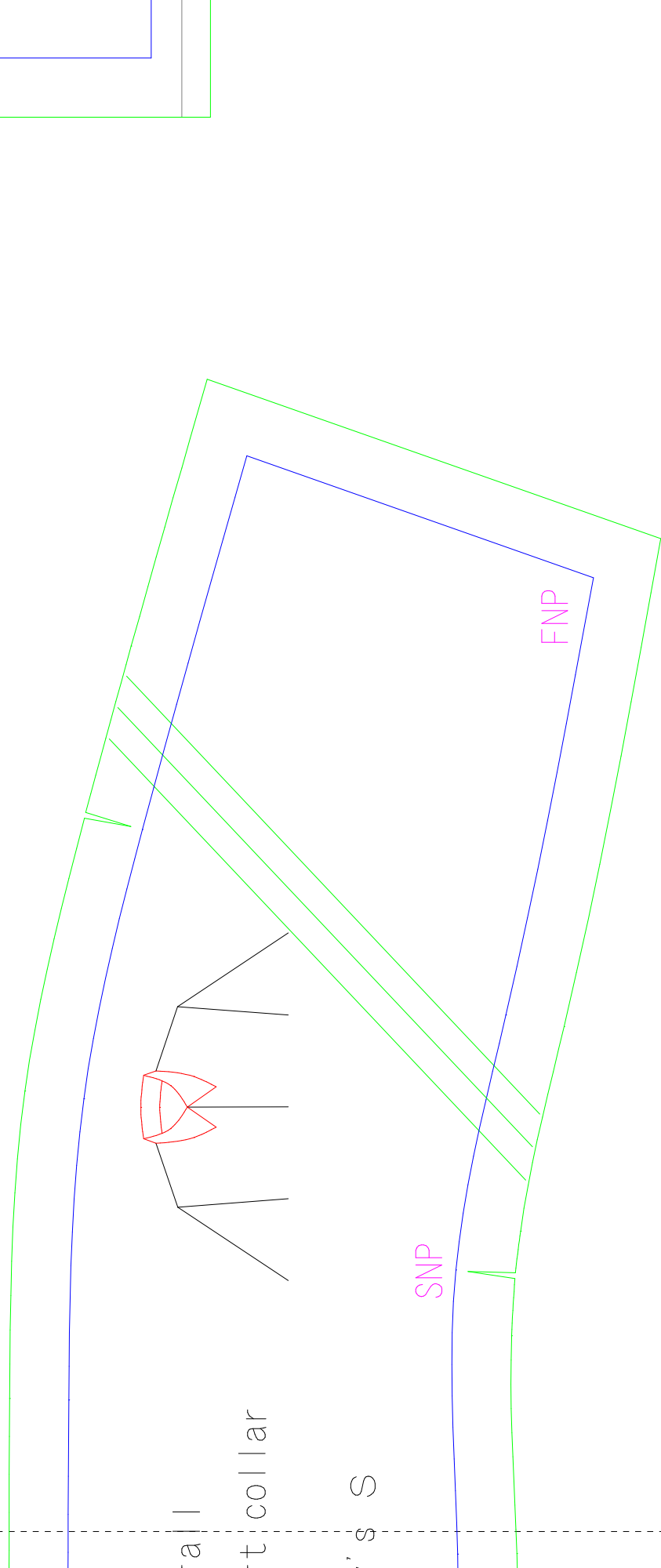
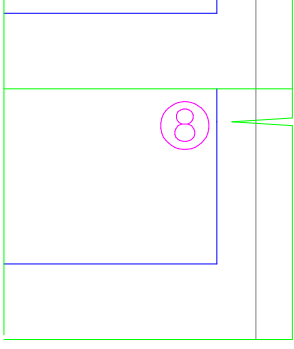

ツナギA
 タンドカラー
 2 婦人 S BNP

Overall
 Stand up collar
 ×2 Lady's S SNP

FNP

FNP

ツナギA
シャツカラー
2枚
婦人 S

Overa
Shirt
×2
Lady's s

表側になる方の襟2枚の裏に接着芯を貼る

SNP

BNP

FNP

FNP

表側になる方の襟2枚の裏に接着芯を貼る

SNP

ツナギA
シャツ
×2

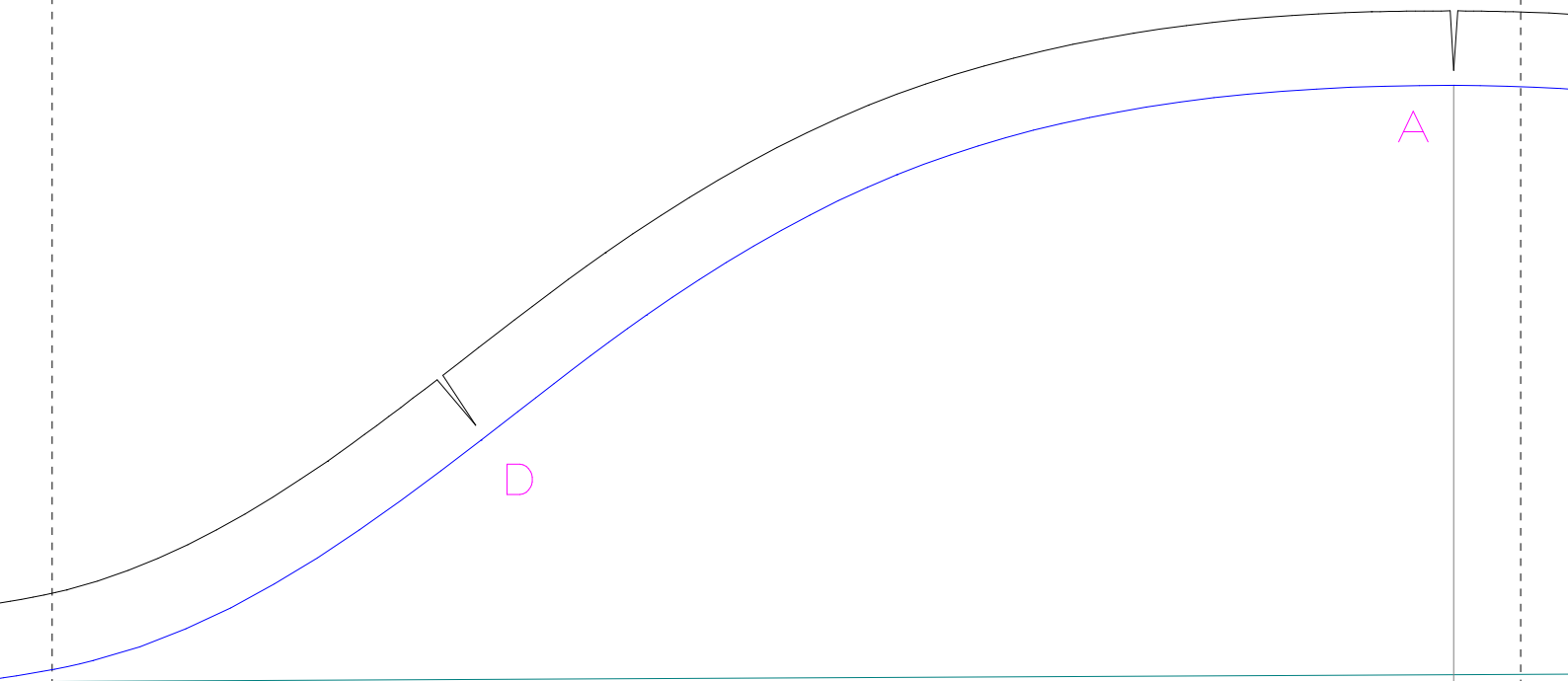

C

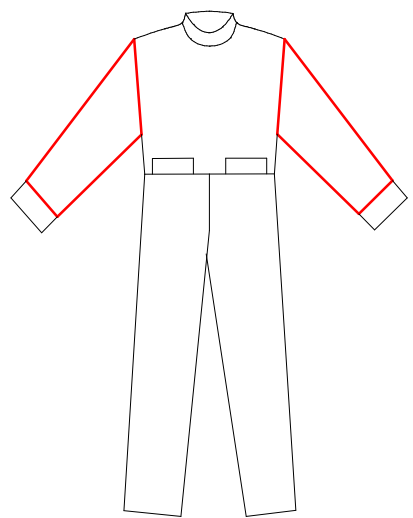

ツ
そ
左
婦
Ove
Sle
×
Lac

丈をかえるには

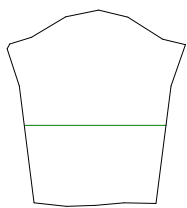

真ん中あたりで分割します

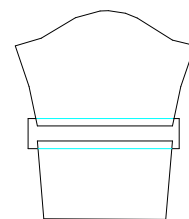

伸ばしたい分広げて、
裏から紙を足します

丈を増減したい時は↓この線で

切って間に伸ばしたい分紙を足したり

滑ら
線

切って間に伸ばしたい分紙を足したり

折りたたんで短くしたりと調節してください

この方法を覚えていると他の型紙でも簡単に応用がききますよ

E

G

F

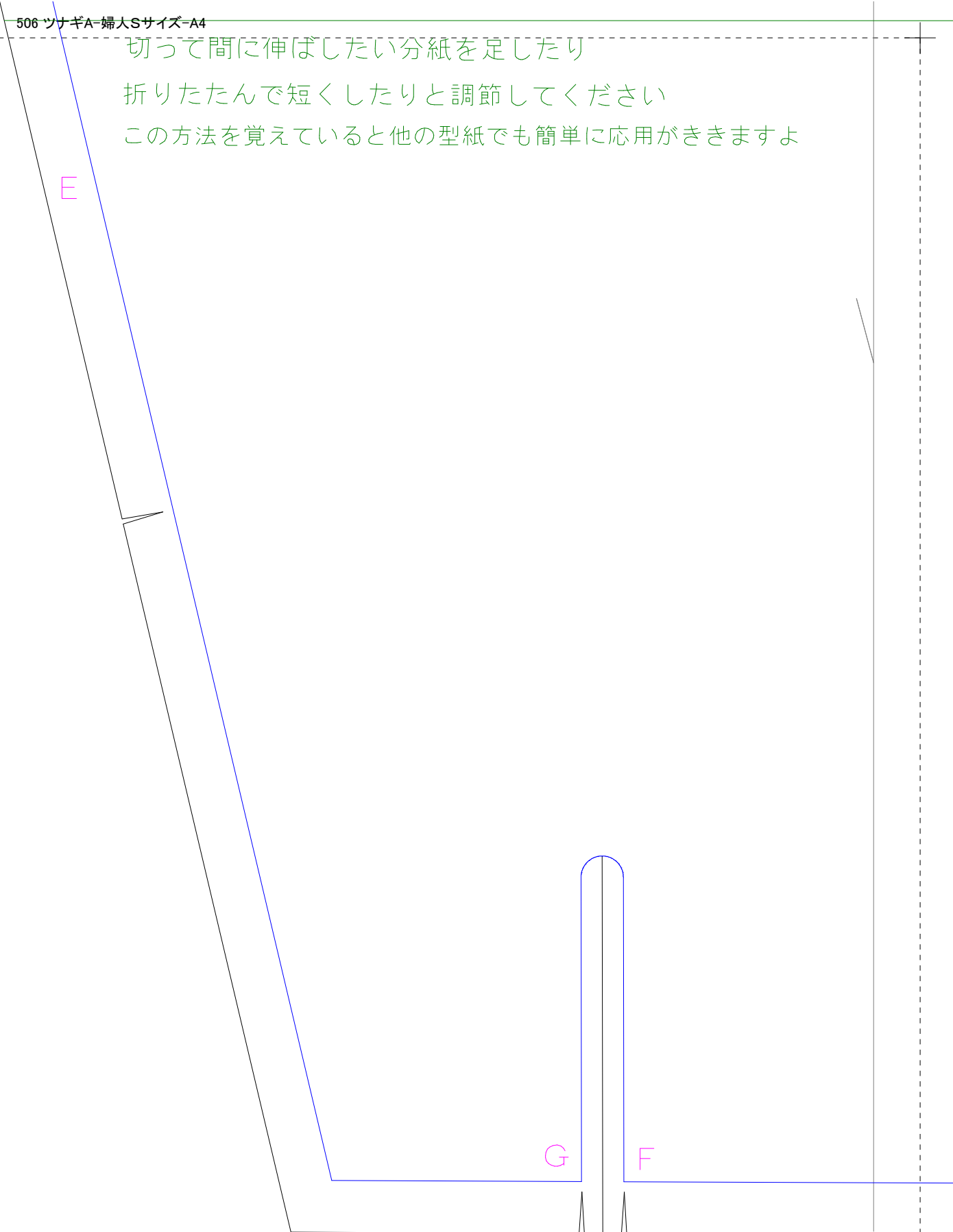

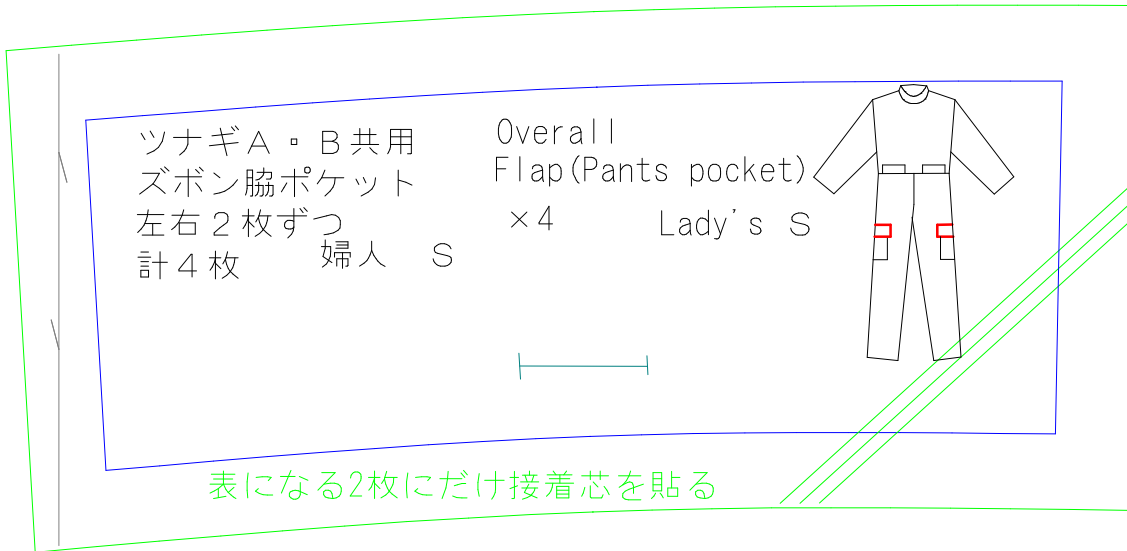

10分の1サイズです

テープで貼り合わせると縫う手順がわかりやすくなります

10分の1で書いた布幅の上に配置すると

布の量の計算が簡単に出来ます

見返し

持ち出し

ベルト

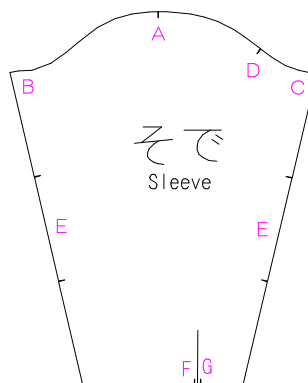
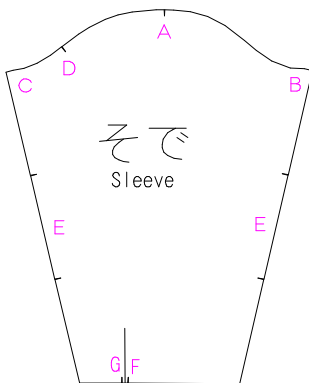
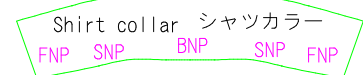
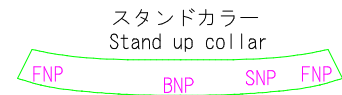
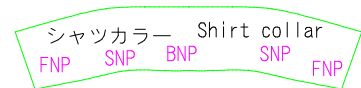
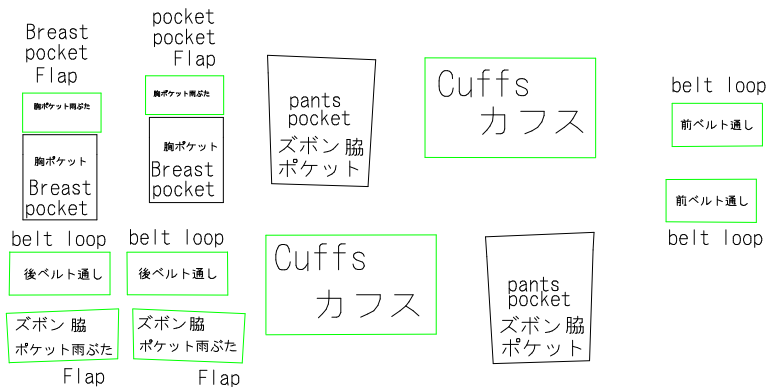

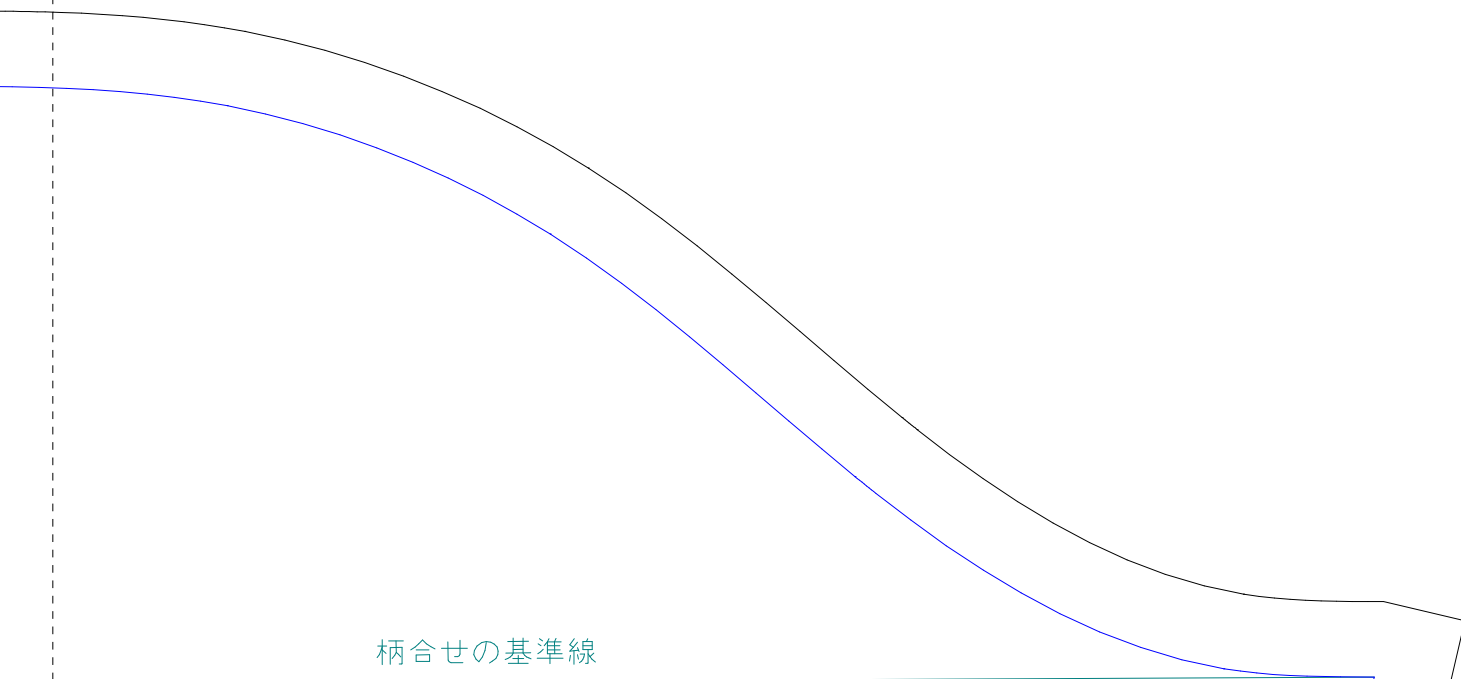

柄合せの基準線

B

ツナギA・B共用

そで

左右対称に2枚

婦人 S

Overall

Sleeve

× 2 (bilateral symmetry)

Lady's S

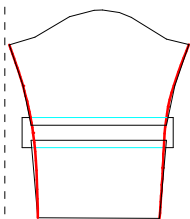

滑らかになるように
線をつなぎ直します

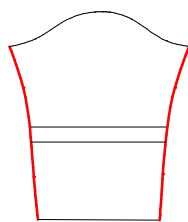

余分を切り落とす

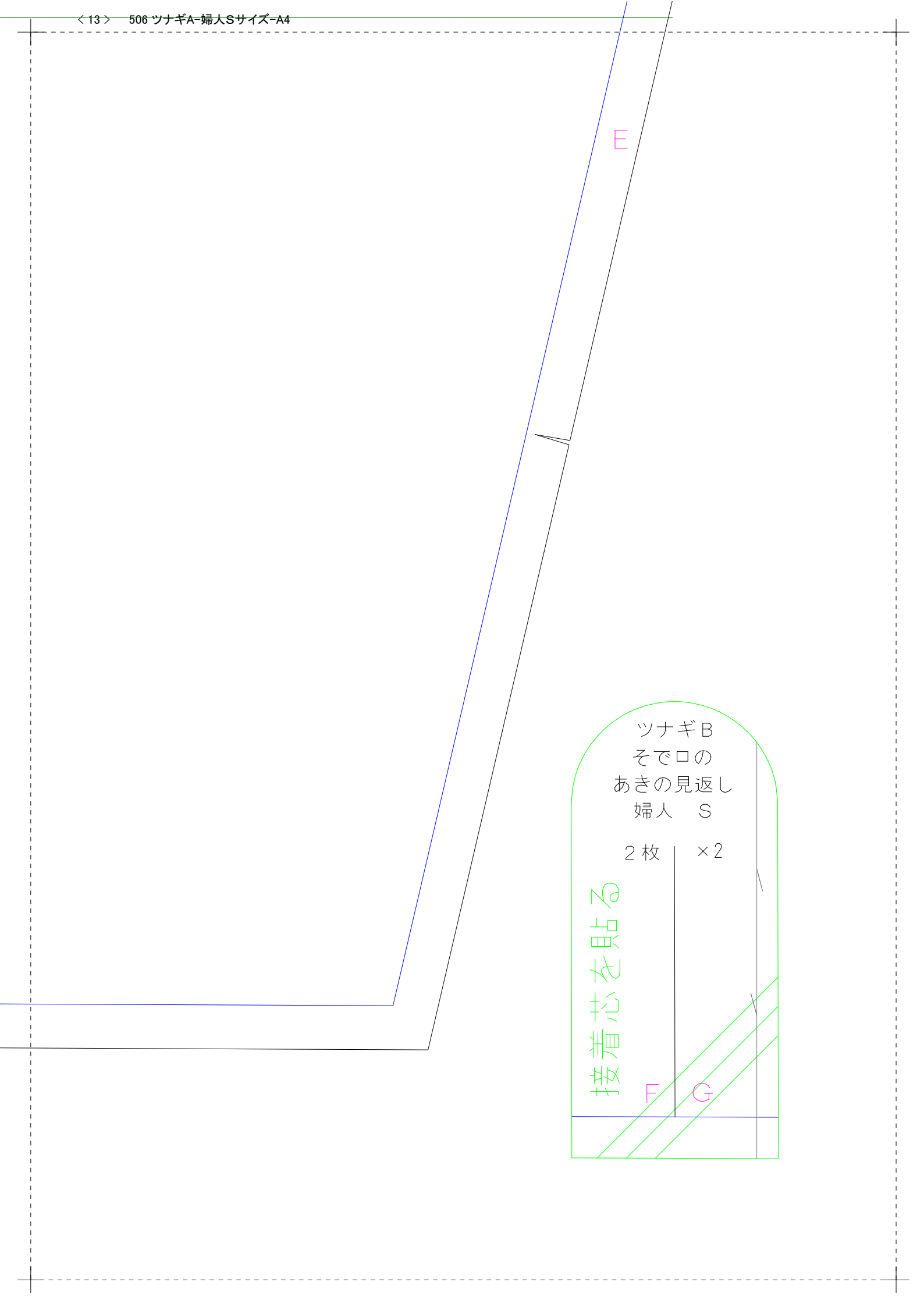

E

ツナギB
そで口の
あきの見返し
婦人 S

2枚 × 2

接着芯を貼る

F

G