

1	6	11	
2	7	12	
3	8	13	
4	9	14	16
5	10	15	17

この図のように
貼り合せてください
先に貼り合わせてから
切ってください

これが5cm以下の場合縮小されています
実際のサイズで印刷しなおしてください
方法が分からない場合はご連絡下さい

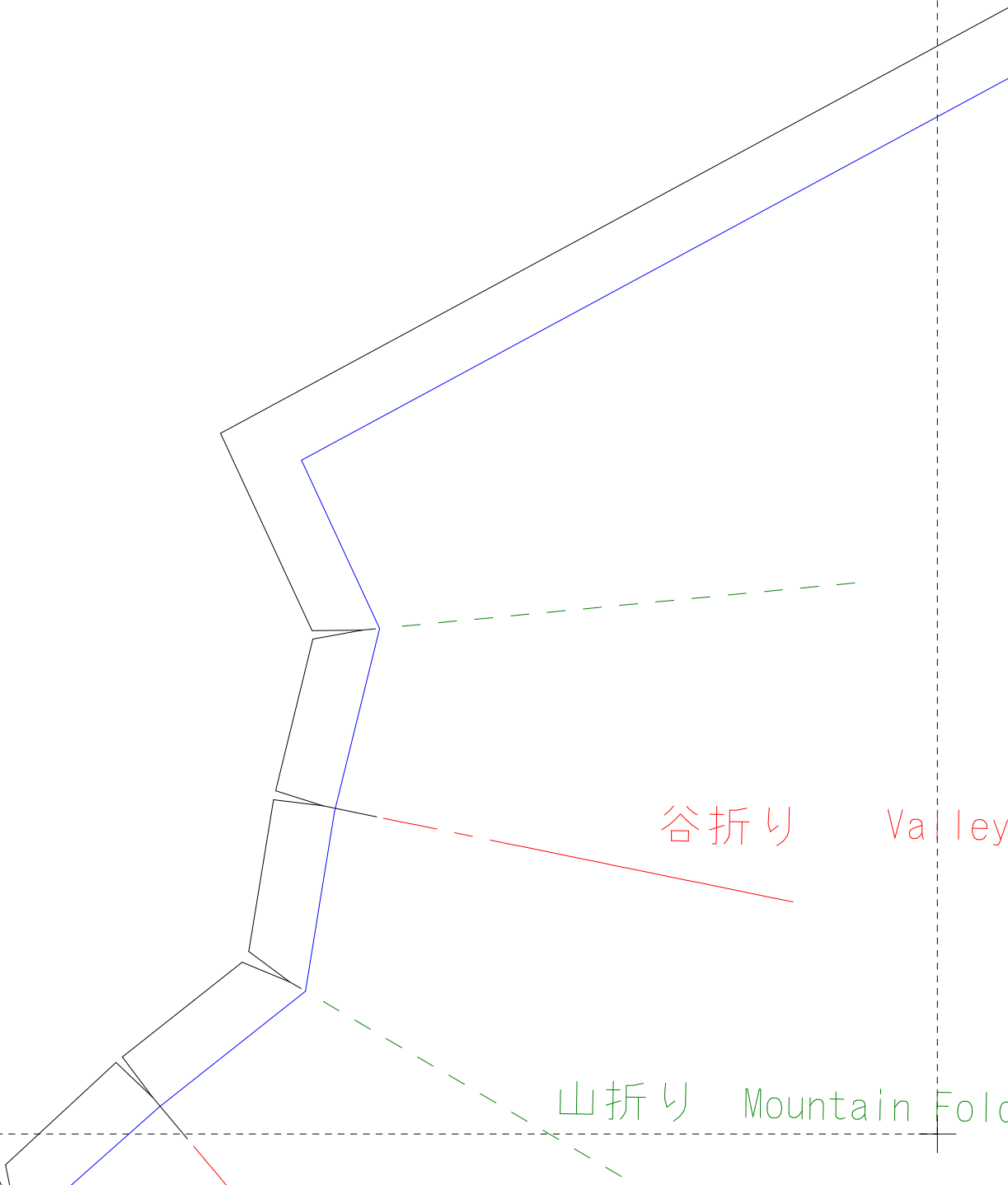
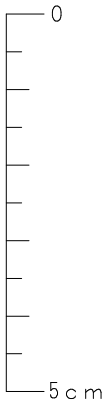

< 5 > フリルリボン

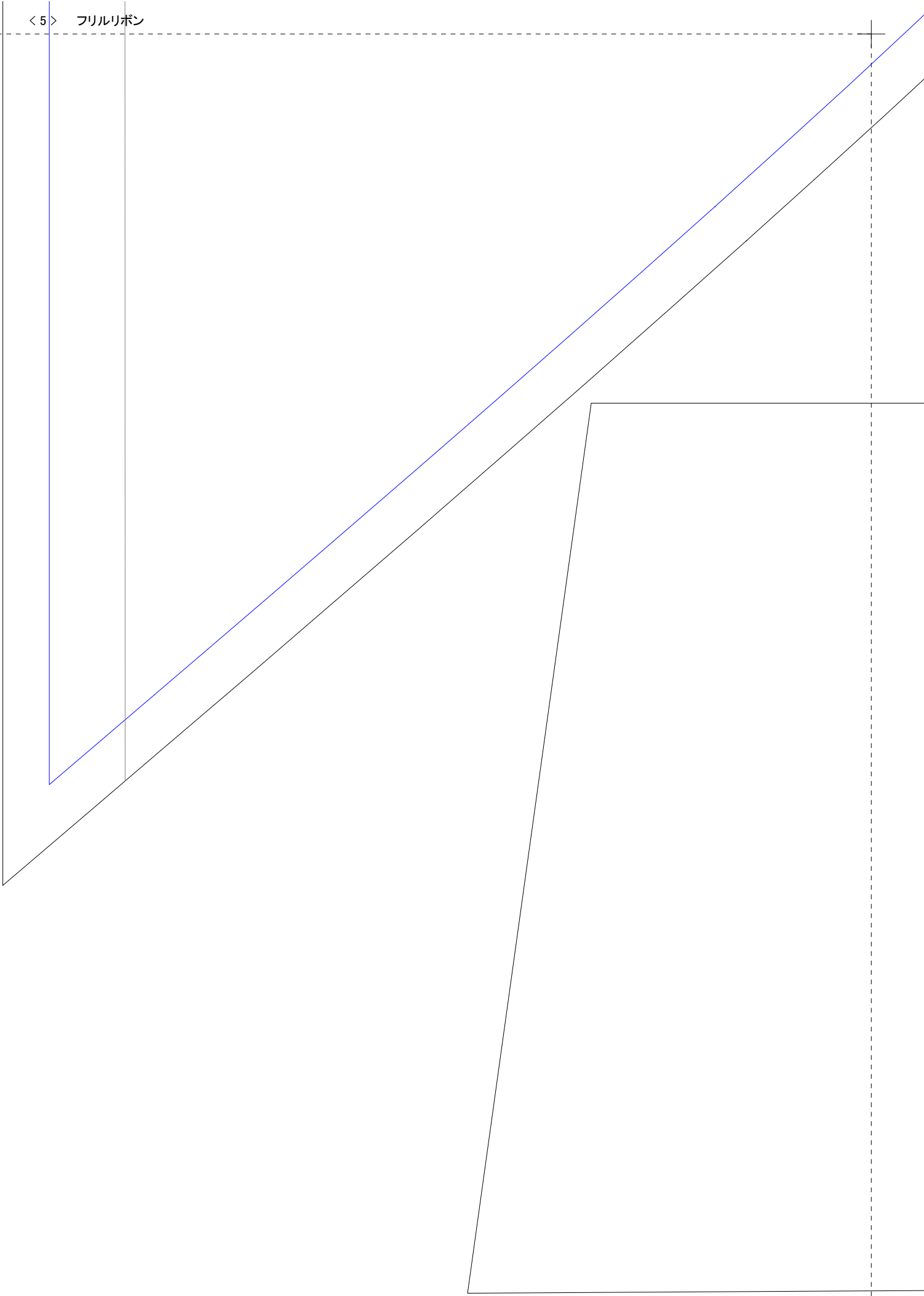

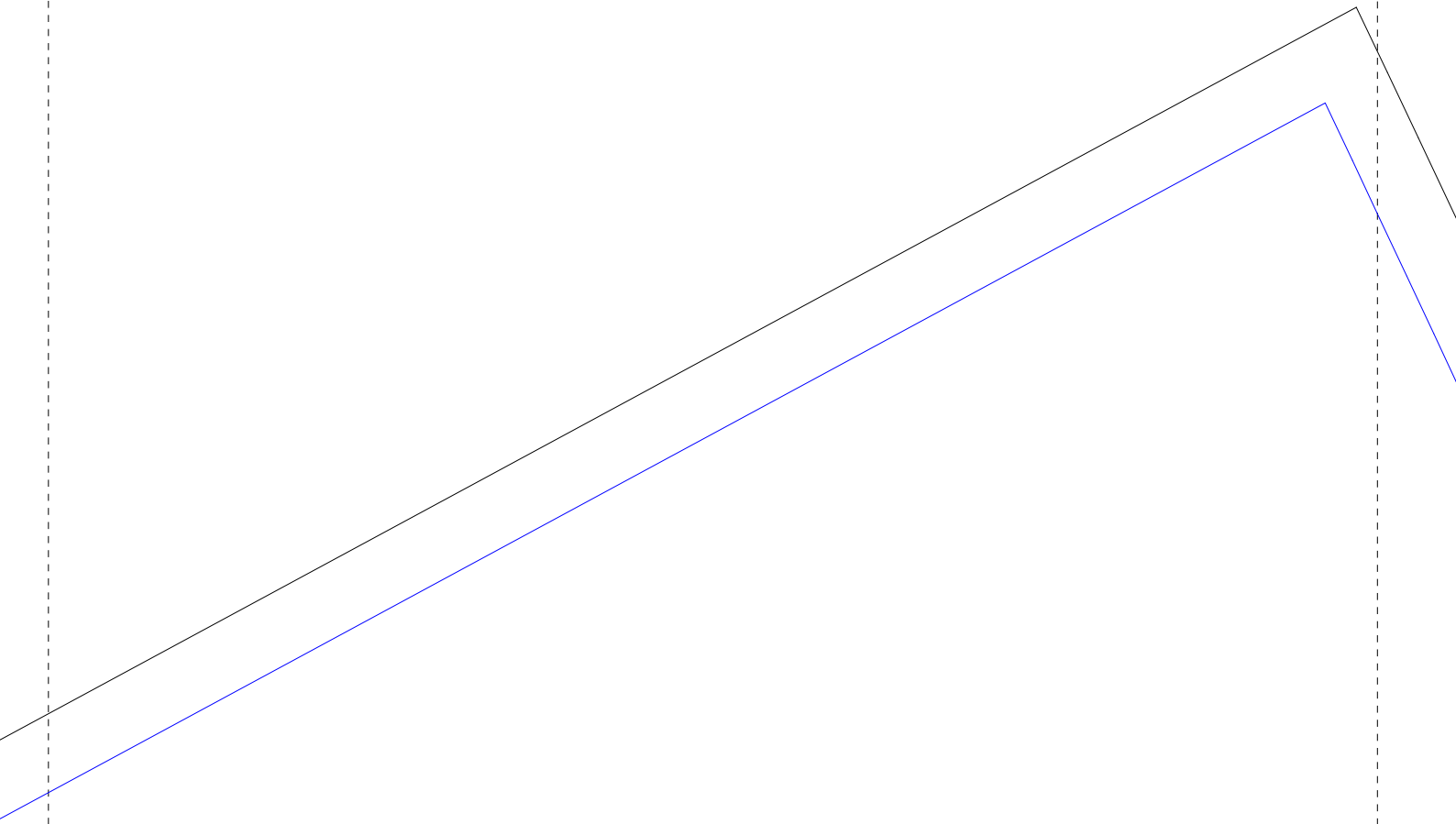

Valley Fold

n Fold

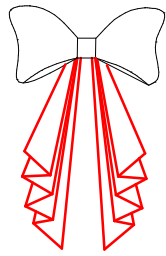

飾りリボン
しっぽ部分
左右対称に4枚

線の説明



縫い代・切り取り線

Seam margin



出来上がり・縫い合わせ線

Finishing line



接着芯を貼る範囲

Area that apply interfacing.



地の目（生地の高の向き）

Direction of material.

Layer this line will parallel with height of material.



ギャザーをよせる場所

Position where gather.



合印（縫い合わせの位置の印）

縫い代に5~7mmほど切り込みを入れておくと縫い合わせがしやすいよ

Snip the material as a mark.



合印（縫い合わせの位置あわせ）

出来上がり線の角に穴をあけてそこから印をつけると角が合わせやすい

Where the corner,

drawing a point the material as a mark.

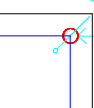

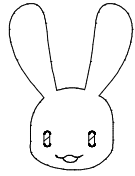

手作り服の作り方と型紙
USA KOの洋裁工房
<http://yousai.net/>

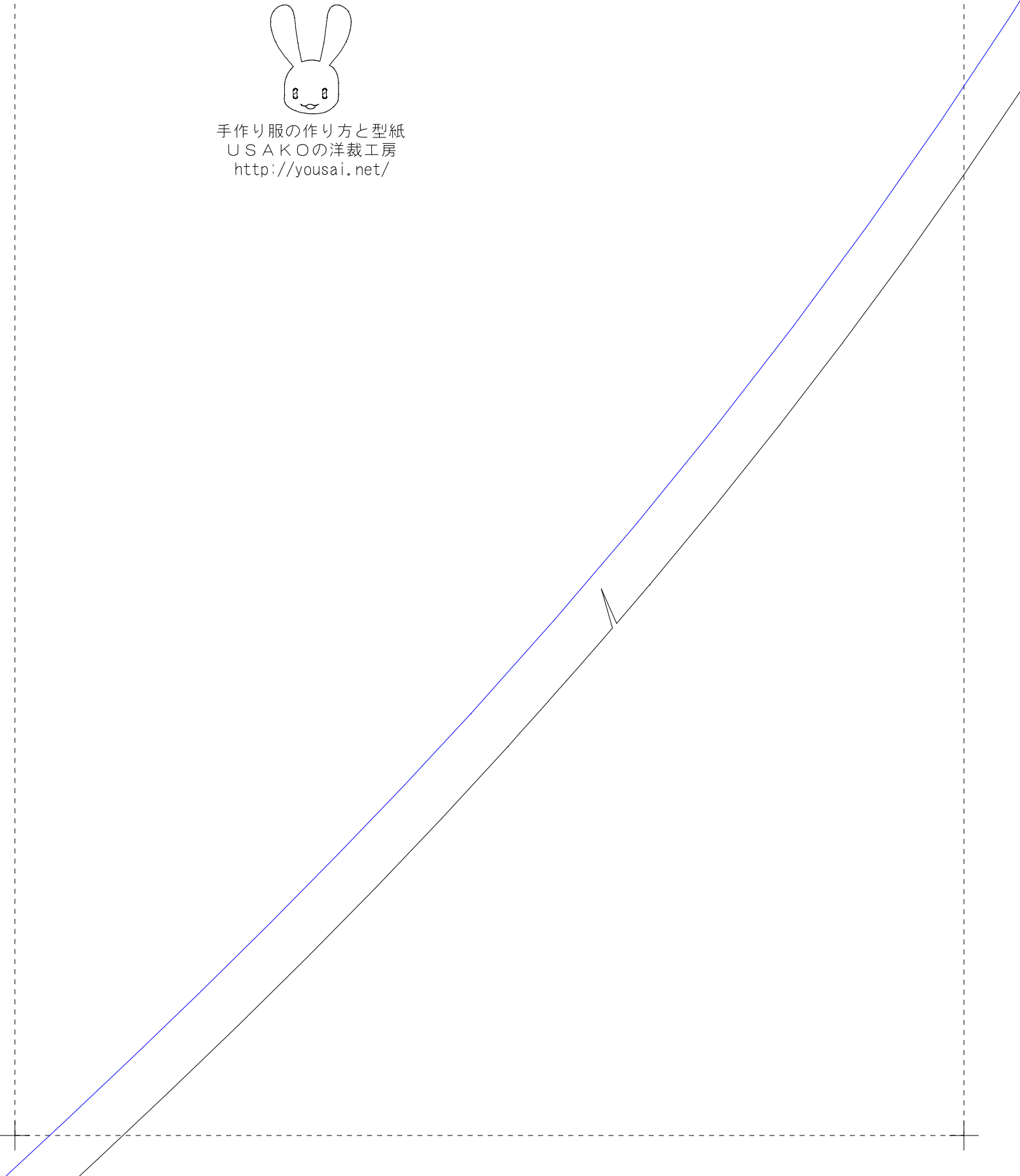

ピアチェ
飾りリボン
ちようちよ部分の芯
1枚

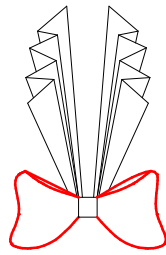

飾りリボン
中心結び目
1枚
裏に接着芯
を貼る

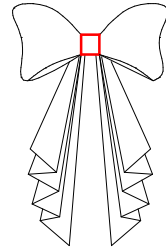

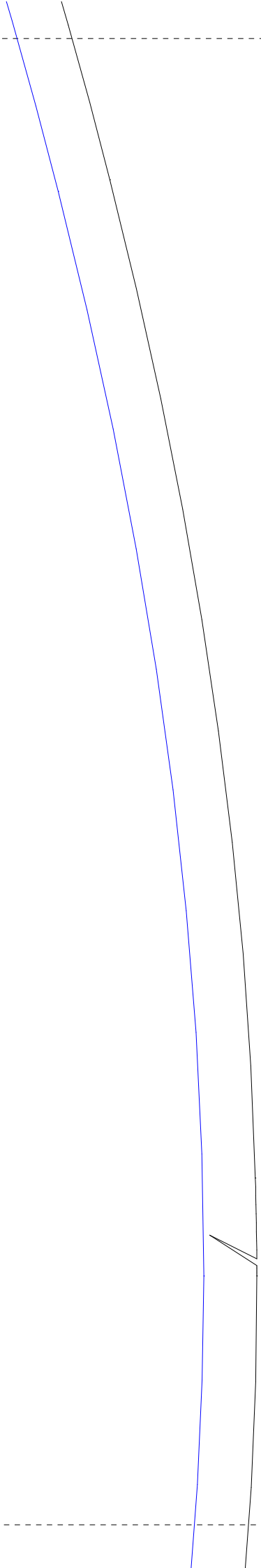

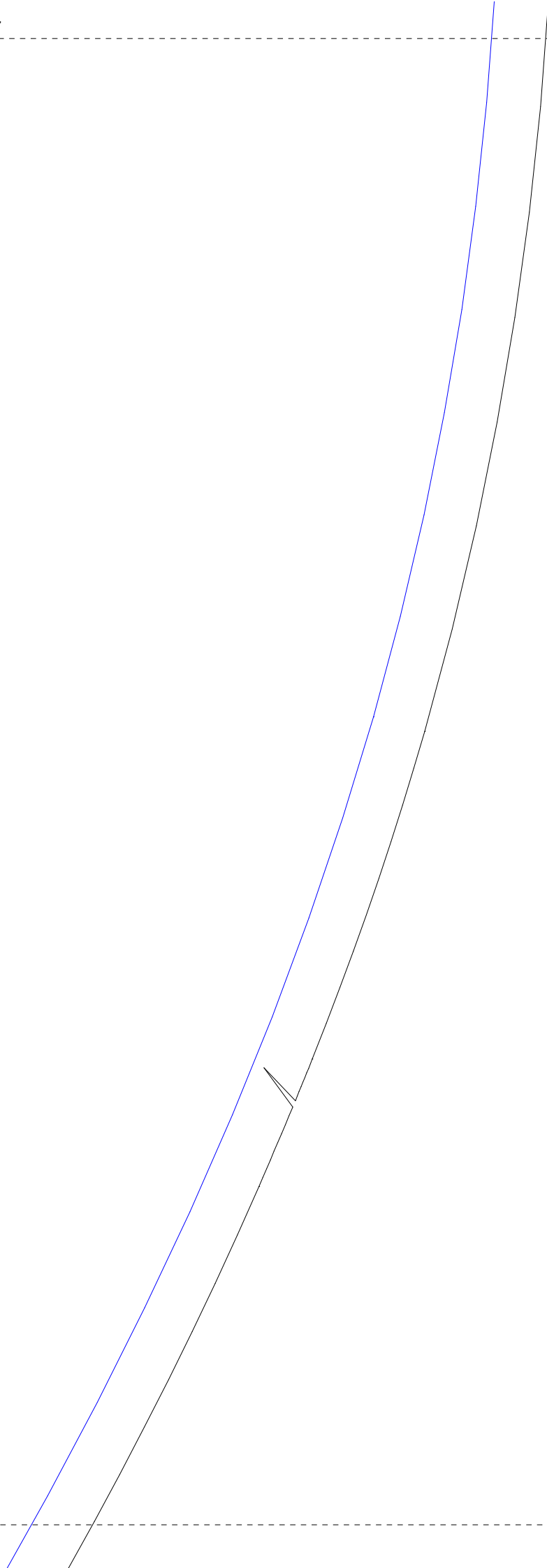

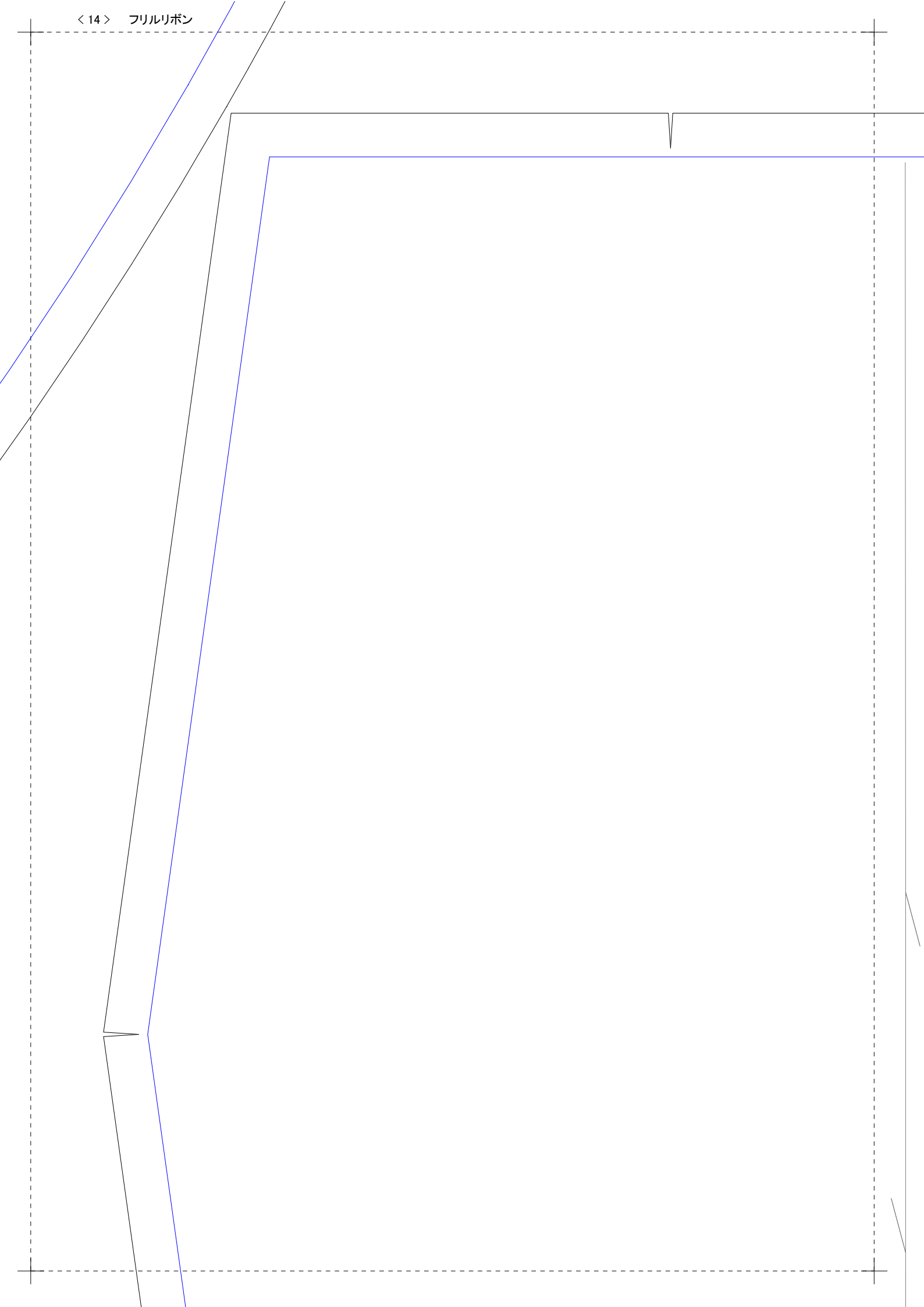

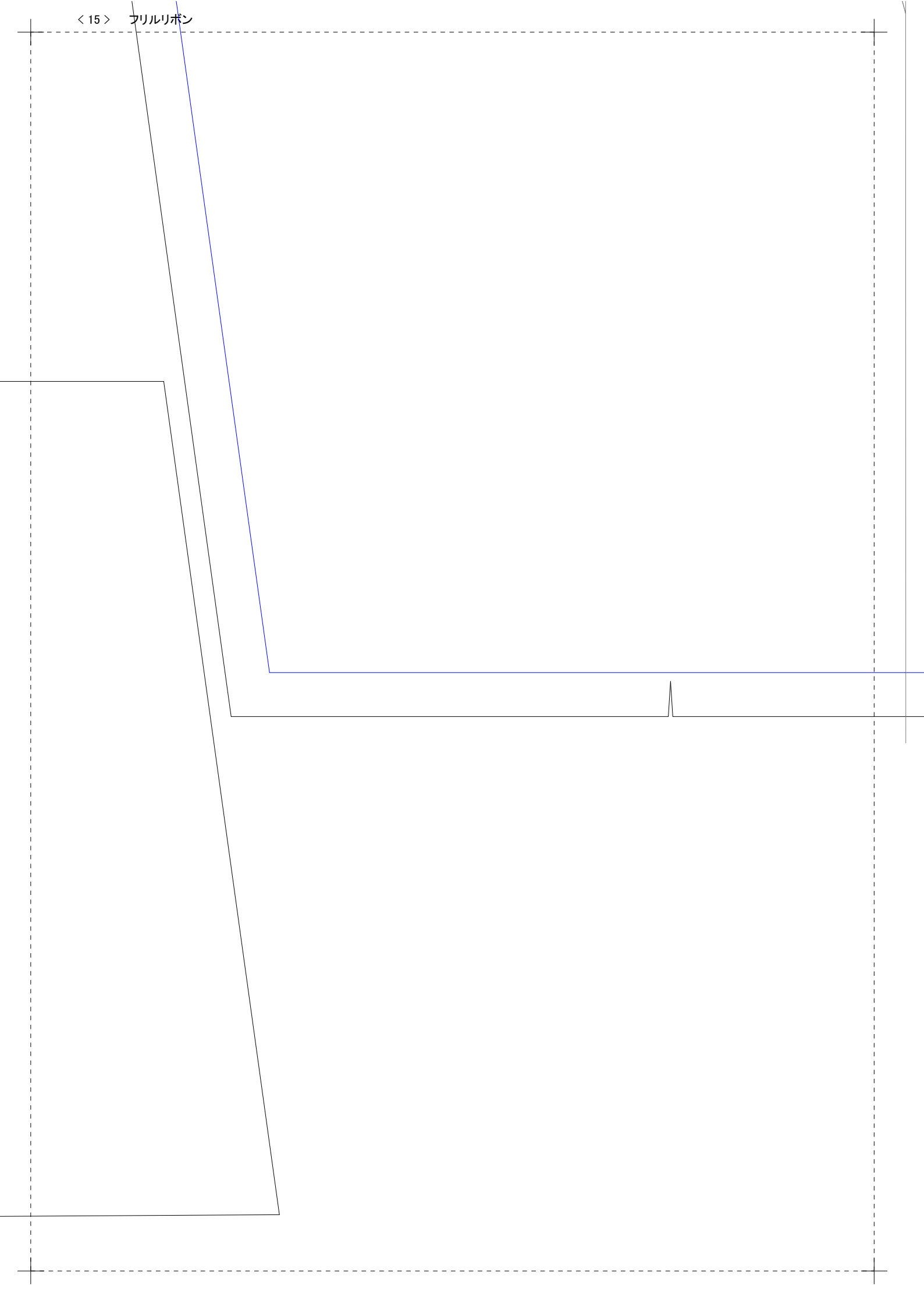

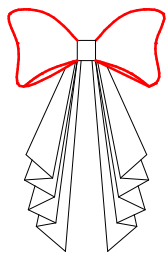

飾りリボン
ちょうちょ部分
1枚
芯を貼る。

